



aswill AirCushionMaker Series

エアークッション・メーカー

かさばるエアークッション材を
購入してストックしておく
必要がなくなるから...

コストカット

&

省スペース





エアークッションフィルムは
ミシン目つきなので
手で切り分けられます。

エアークッション・メーカー 3rd ACM03

最大9m/分の
ハイスピード製作

30 μ mまでの
厚口フィルムに対応

300m巻きの
フィルムにも対応



製作可能フィルム

ACF60	ACF80	ACFL8020	ACF100	ACF150
ACF200	ACF8025	ACF8030	ACB2230	ACB4230
ACB4330	ACB4430	ACB443025	ACB6230	ACB8230

※エアークッション・メーカー ベース(ACMB100)が必要です。

エアークッション・メーカー 3rd

メーカー希望小売価格 **¥60,000 (税込¥66,000)**

ACM03 JAN 4522966200141 1台×2箱/CTN

エアークッションフィルム バブル
[300×200mm バブルサイズ 2cm幅(50m)]



×1個つき



動画はこちらで

またはYouTubeの
キーワード検索で
「ACM03」とご入力ください



仕 様	
ウォームアップ時間	約120秒間
フィルム送り速度	最大: 約9m/分 最小: 約5m/分
設置可能最大ロール長さ	300m
設置可能最大ロール高さ	400mm 800mm (エアークッション・メーカー ベース使用時)
製作可能フィルム厚	20~30 μ m
操 作 機 能	電源スイッチ・スタート/ストップボタン・ ファンボリューム・スピードコントロール
表 示 機 能	電源ランプ・レディランプ
制 御 機 能	オートスリープ機能・風量調整機能・ 速度調整機能・ローラー停止時分離機能・ フィルム切れプザーお知らせ機能・ 製作完了時ローラー停止機能・空転防止機能 各種プザーお知らせ機能・メンテナンスモード機能
コードの長さ	約2m
使用電源	AC100V (50/60Hz)
消費電力	110W (50/60Hz)
付 属 品	取扱説明書・保証書 エアークッションフィルム バブル 300×200mm バブルサイズ2cm幅 (50m)



エアークッション・メーカー バブル ACM02

製作可能フィルム ACF60 ACF80 ACF100 ACF150 ACF200 ACB2230 ACB4230 ACB4330 ACB4430 ACB6230 ACB8230 ※エアークッション・メーカー ベース (ACMB100) が必要です。



本体質量
約2.1kg

包み込むバブル型も
隙間を埋めるピロー型も
どちらのエアークッションも作れる



エアークッション・メーカー バブル

メーカー希望小売価格 **¥50,000 (税込¥55,000)**

ACM02 JAN 4522966200127 1台×2箱/CTN

エアークッションフィルム バブル
[300×200mm バブルサイズ 2cm幅 (50m)]

×1個つき



動画はこちらで

またはYouTubeの
キーワード検索で
「ACM02」とご入力ください



仕 様	
ウォームアップ時間	約120秒間
フィルム送り速度	50Hz時: 約2.4m/分 60Hz時: 約3.0m/分
設置可能最大ロール長さ	200m
設置可能最大ロール高さ	400mm 800mm (エアークッション・メーカー ベース使用時)
製作可能フィルム厚	20μm
操 作 機 能	電源スイッチ・スタート/ストップボタン・ファンボリューム
表 示 機 能	電源ランプ・レディランプ
制 御 機 能	オートスリープ機能・風量調整機能・お知らせブザー機能・メンテナンスモード機能
コードの長さ	約2m
使用電源	AC100V (50/60Hz)
消費電力	100W (50/60Hz)
付 属 品	取扱説明書・保証書 エアークッションフィルム、バブル 300×200mm バブルサイズ2cm幅 (50m)

自宅でオフィスで
デスクにも置ける
コンパクトサイズ

かさばるエア緩衝材を必要な時に必要な分だけ自分で作ることができるので、ストックしておく必要がなく、省スペース化に役立ちます。

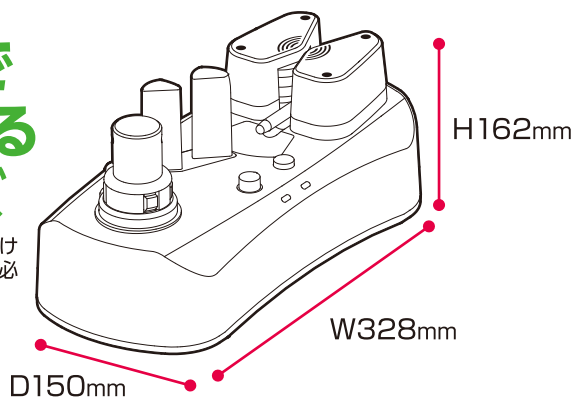

オートスリープ機能

レディランプが点灯した後、スタート/ストップボタンを押さずに加熱ローラーが回転していない状態の時、30分後に節電のためスリープモードに移行します。

ZZZ...

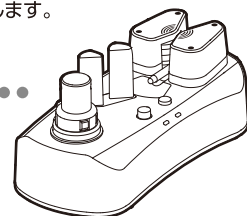



エアークッション・メーカー ACM01

製作可能フィルム ACF60 ACF80 ACF100 ACF150 ACF200



本体質量
約1.9kg

隙間を埋めるピロー型の
エアークッションが作れる



エアークッション・メーカー

メーカー希望小売価格 **¥33,000** (税込**¥36,300**)

ACM01 JAN 4522966200110 1台×2箱/CTN

エアークッションフィルム
[80×200mm(50m)]



×1個つき



動画はこちらで

またはYouTubeの
キーワード検索で
「ACM01」とご入力ください



仕 様	
ウォームアップ時間	約260秒間
フィルム送り速度	50Hz時:約2.4m/分 60Hz時:約3.0m/分
設置可能最大ロール長さ	200mm
設置可能最大ロール高さ	200mm
製作可能フィルム厚	20μm
操 作 機 能	電源スイッチ・スタート/ストップボタン・ファンボリューム
表 示 機 能	電源ランプ・レディランプ
制 御 機 能	オートスリープ機能・風量調整機能・お知らせブザー機能・メンテナンスモード機能
コードの長さ	約2m
使用電源	AC100V(50/60Hz)
消費電力	60W(50/60Hz)
付 属 品	取扱説明書・保証書 エアークッションフィルム 80×200mm(50m)

メンテナンスモード機能

電源がOFFの状態および加熱ローラーが十分に冷めているときにスタート/ストップボタンを押しながら電源スイッチを「入」にするとメンテナンスモードになります。

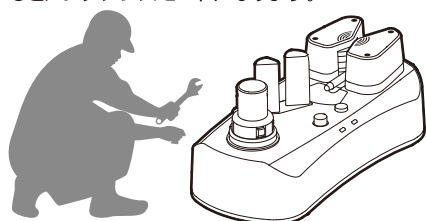

空気量をコントロール

ファンボリュームで空気量を調整して様々なフィルムに対応します。



自宅でオフィスで デスクにも置ける 軽量&コンパクト



包み込む
バブル型も

隙間を埋める
ピロー型も



フィルム切れをブザーでお知らせ

ロールフィルム1巻が終了したことをブザーで知らせます。



空気量とスピードを コントロール

ファンボリュームとスピードコントロールで様々なフィルムに対応します。



製作完了時は自動で ローラーの回転が止まる

加熱ローラーは製作完了後、約10秒後に自動で停止します。



フィルムの溶解を防ぐ “ローラー停止時分離機能”

スタート/ストップボタンを押すと加熱ローラーが約1~2mm開きます。フィルム排出時のフィルムの溶解を防ぎます。

オートスリープ機能

レディランプが点灯した後、スタート/ストップボタンを押さずに加熱ローラーが回転していない状態の時、30分後に節電のためスリープモードに移行します。

メンテナンスモード機能

電源がOFFの状態および加熱ローラーが十分に冷めているときにスタート/ストップボタンを押しながら電源スイッチを「入」にするとメンテナンスモードになります。

エアークッションフィルム

新聞や紙を丸めた緩衝材とは違い
細かいゴミも出さず、梱包時の見栄えも良くなります。



エアークッションフィルム

隙間を埋めるピロー型

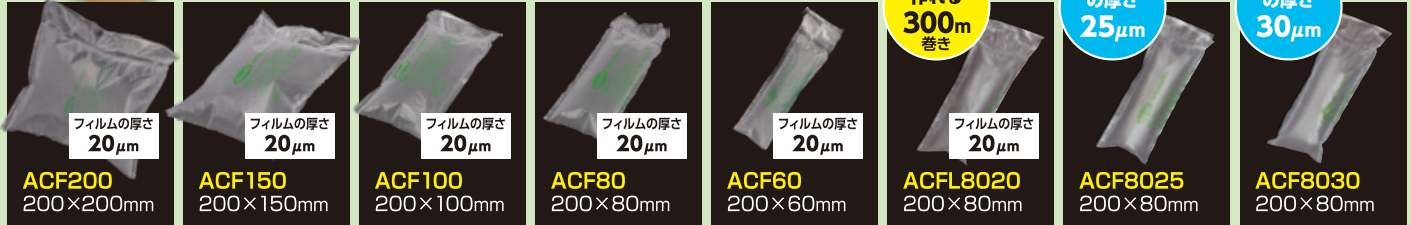

たっぷり
作れる
300m
巻き

フィルムの厚さ
25μm

フィルムの厚さ
30μm

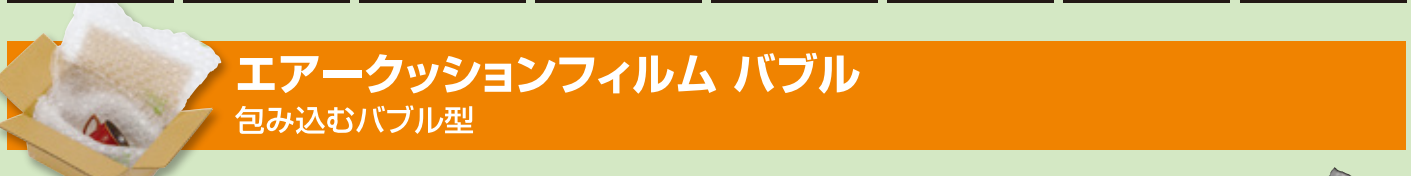

エアークッションフィルム バブル

包み込むバブル型

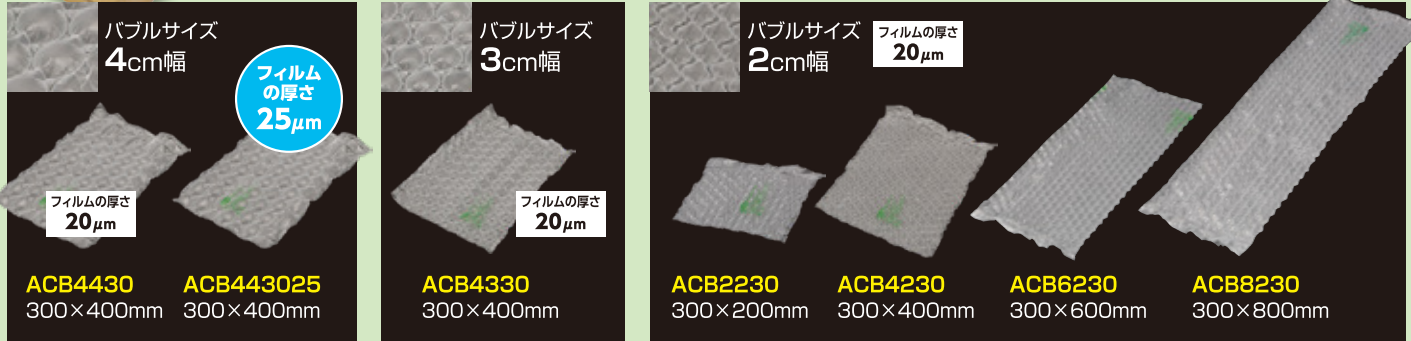

	品番	メーカー 希望小売価格	JAN	入数	エアークッション単体							ロールフィルム本体				
					タイプ	エアークッション フィルム幅(約) [切り取り線から 切り取り線まで]	エアークッション フィルム幅(約)	バブル サイズ(約)	高さ (約)	厚さ (約)	隙間埋め 能力 [0.4mの 発砲緩衝材 何袋分か]	長さ (約)	直径 (約)	高さ (約)	1ロール あたりの クッション 個数(約)	質量 (約)
エアークッション フィルム (ピロー型)	ACF60	¥6,000 (税込¥6,600)	4522966 240314	1個×6箱 /CTN	ピロー型	60mm	50mm		200mm	20μm	2.3袋分	200m	120mm	200mm	3333個	1.6kg
	ACF80	¥6,000 (税込¥6,600)	4522966 240130	1個×6箱 /CTN	ピロー型	80mm	70mm		200mm	20μm	3袋分	200m	120mm	200mm	2500個	1.6kg
	ACFL8020	¥8,000 (税込¥8,800)	4522966 240253	1個×6箱 /CTN	ピロー型	80mm	70mm		200mm	20μm	4.5袋分	300m	145mm	200mm	3750個	2.4kg
	ACF100	¥6,000 (税込¥6,600)	4522966 240147	1個×6箱 /CTN	ピロー型	100mm	90mm		200mm	20μm	4.7袋分	200m	120mm	200mm	2000個	1.6kg
	ACF150	¥6,000 (税込¥6,600)	4522966 240154	1個×6箱 /CTN	ピロー型	150mm	140mm		200mm	20μm	5.5袋分	200m	120mm	200mm	1333個	1.6kg
	ACF200	¥6,000 (税込¥6,600)	4522966 240321	1個×6箱 /CTN	ピロー型	200mm	190mm		200mm	20μm	6.8袋分	200m	120mm	200mm	1000個	1.6kg
	ACF8025	¥7,000 (税込¥7,700)	4522966 240260	1個×6箱 /CTN	ピロー型	80mm	70mm		200mm	25μm	3袋分	200m	133mm	200mm	2500個	2kg
	ACF8030	¥8,000 (税込¥8,800)	4522966 240277	1個×6箱 /CTN	ピロー型	80mm	70mm		200mm	30μm	3袋分	200m	145mm	200mm	2500個	2.4kg
エアークッション フィルム バブル (バブル型)	ACB2230	¥6,500 (税込¥7,150)	4522966 240192	1個×6箱 /CTN	バブル型	300mm		20mm 幅	200mm	20μm	1袋分	200m	130mm	200mm	666個	1.7kg
	ACB4230	¥10,000 (税込¥11,000)	4522966 240161	1個×4箱 /CTN	バブル型	300mm		20mm 幅	400mm	20μm	2袋分	200m	130mm	400mm	666個	3.2kg
	ACB4330	¥10,000 (税込¥11,000)	4522966 240178	1個×4箱 /CTN	バブル型	300mm		30mm 幅	400mm	20μm	3袋分	200m	130mm	400mm	666個	3.2kg
	ACB4430	¥10,000 (税込¥11,000)	4522966 240185	1個×4箱 /CTN	バブル型	300mm		40mm 幅	400mm	20μm	4袋分	200m	130mm	400mm	666個	3.2kg
	ACB443025	¥11,000 (税込¥12,100)	4522966 240338	1個×2箱 /CTN	バブル型	300mm		40mm 幅	400mm	25μm	4袋分	200m	150mm	400mm	666個	4.3kg
	ACB6230	オープン価格	4522966 240239	1個×4箱 /CTN	バブル型	300mm		20mm 幅	600mm	20μm	2袋分	150m	130mm	600mm	500個	3.88kg
	ACB8230	オープン価格	4522966 240246	1個×2箱 /CTN	バブル型	300mm		20mm 幅	800mm	20μm	2袋分	150m	130mm	800mm	500個	5.2kg

環境にやさしいフィルム

材質 **HDPE** (高密度ポリエチレン)

アスカのエアークッションフィルムは環境に配慮しており、燃やした時に塩化水素ガスが発生しません。フィルム材料はRoHs規制物質及びREACH規制物質が含まれておらず、その該当物質の分析を世界最大級の第三者認証機関であるSGSにて認証を受けています。国内においてもグリーン商材としての弊社の取り組みなどをGPN(エコ商品ネット)に掲載しています。



エアークッションフィルムはミシン目つきなので手で切り分けられます。

コストカット

例えば...

ACM01とACF80(ピロー型)をご使用の場合...

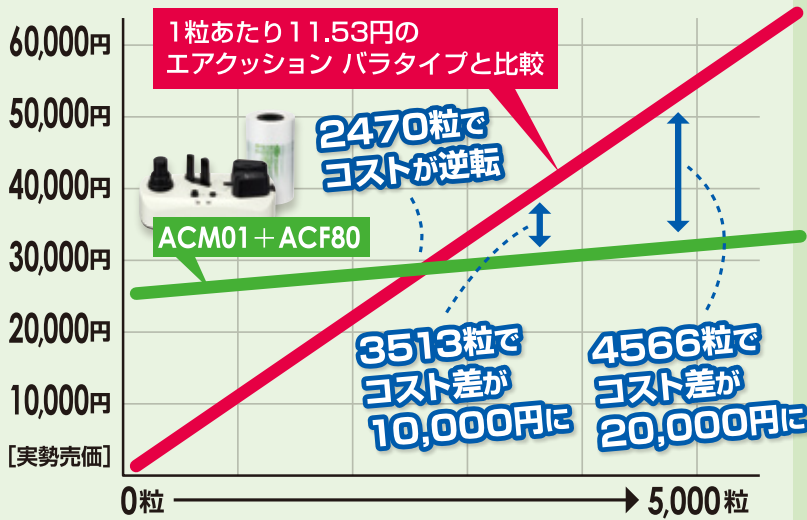

省スペース

例えば...

ACM02とACB4230(バブル型)をご使用の場合...



各機械による製作力

製作可能機械				1分当たりの製作数 【最速設定】(約)			1ロールに掛かる時間 【最速設定】(約)		
ACM01	ACM02	ACM03	ACMB100 が必要	ACM01	ACM02	ACM03	ACM01	ACM02	ACM03
●	●	●	△	37個/分	37個/分	150個/分	83分	83分	22分
●	●	●	△	28個/分	28個/分	112個/分	83分	83分	22分
△	△	●	△	△	△	112個/分	△	△	33分
●	●	●	△	23個/分	23個/分	90個/分	83分	83分	22分
●	●	●	△	15個/分	15個/分	60個/分	83分	83分	22分
●	●	●	△	11個/分	11個/分	45個/分	83分	83分	22分
△	△	●	△	△	△	100個/分	△	△	23分
△	△	●	△	△	△	90個/分	△	△	27分
△	●	●	△	8個/分	30個/分	△	83分	22分	△
△	●	●	△	8個/分	30個/分	△	83分	22分	△
△	●	●	△	8個/分	30個/分	△	83分	22分	△
△	●	●	△	8個/分	30個/分	△	83分	22分	△
△	△	●	△	△	△	20個/分	△	△	32分
△	●	●	●	8個/分	30個/分	△	66分	16分	△
△	●	●	●	8個/分	30個/分	△	66分	16分	△

ロングサイズの エアークッション製作 専用ベース

高さ600mm以上のエアークッションを製作する場合、このベースを必ずご使用ください。



エアークッション・メーカー ベース

オープン価格

ACMB100 JAN 4522966200134 1台×12箱/CTN

ACB6230 ACB8230 を製作する際に必要です。

製作したエアークッションの収納に便利 プラダンボックス



3段まで積み重ねOK

※3段に積み重ねる場合は、必ず壁面に置いてください。

**取っ手つきなので
持ち運びしやすい**

段ボールよりも丈夫で長持ち

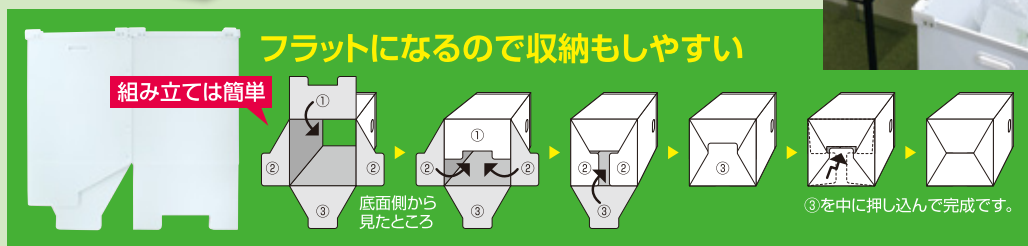

メーカー希望小売価格 **¥12,800 (税込¥14,080)** [PDB01] **JAN** 4522966240284 1個×4箱/CTN
外形寸法: W500×D500×H600mm(組み立て時、突起部含まず) 質量: 約2.0kg 主な材質: [本体/縁部品/取っ手] PP 底面の耐荷重: 約10kg(等分布荷重)

エアークッション・メーカー 本体スペック比較表

	エアークッション・メーカー ACM01	エアークッション・メーカー バブル ACM02	エアークッション・メーカー 3rd ACM03
メーカー希望小売価格	¥33,000(税込¥36,300)	¥50,000(税込¥55,000)	¥60,000(税込¥66,000)
JANコード	4522966200110	4522966200127	4522966200141
ウォームアップ時間(約)	約260秒間		
フィルム送り速度(約)	50Hz時: 約2.4m/分 60Hz時: 約3.0m/分	50Hz時: 約2.4m/分 60Hz時: 約3.0m/分	最大: 約9m/分 最小: 約5m/分
設置可能最大ロール長さ	200m		300m
設置可能最大ロール高さ	200mm	400mm 800mm(エアークッション・メーカー ベース使用時)	
製作可能フィルム厚	20μm		20~30μm
騒音性能(風量7設定時)	50dB	65dB	70dB
コードの長さ	約2m		
使用電源	AC100V(50/60Hz)		
消費電力	60W(50/60Hz)	100W(50/60Hz)	110W(50/60Hz)
保証期間	1年間		
付属品	取扱説明書・保証書 エアークッションフィルム 80×200mm(50m)	取扱説明書・保証書 エアークッションフィルム バブル 300×200mm バブルサイズ2cm幅(50m)	
製品本体	外形寸法	W328×D150×H162mm	
	質量	約1.9kg	約2.1kg
パッケージ	寸法	W395×D205×H280mm	W395×D205×H290mm
	質量	約3kg	約3.2kg
カートン(大箱)	寸法	W402×D440×H315mm	W395×D425×H305mm
	質量	約7kg	約7.4kg
	入数	2台	
制御機能	風量調整機能	●	●
	速度調整機能		●
	オートスリープ機能	●	●
	フィルム切れブザーお知らせ機能		●
	製作完了時ローラー停止機能		●
	ローラー停止時分離機能		●
	空転防止機能		●
	レディ時お知らせブザー機能	●	●
	オートスリープお知らせブザー機能	●	●
メンテナンスモード機能	●	●	
表示機能	電源ランプ	●	●
	レディランプ	●	●
操作機能	電源スイッチ	●	●
	スタート/ストップボタン	●	●
	ファンボリューム	●	●
	スピードコントロール		●

各製品のパッケージ寸法

ACM03	約W385×D200×H280mm	ACFL8020	約W155×D155×H225mm	ACF8030	約W155×D155×H225mm	ACB443025	約W155×D155×H420mm
ACM02	約W395×D205×H290mm	ACF100	約W135×D135×H225mm	ACB2230	約W145×D145×H228mm	ACB6230	約W145×D145×H625mm
ACM01	約W395×D205×H280mm	ACF150	約W135×D135×H225mm	ACB4230	約W150×D145×H430mm	ACB8230	約W145×D145×H830mm
ACF60	約W135×D135×H225mm	ACF200	約W135×D135×H225mm	ACB4330	約W145×D145×H430mm	ACMB100	約W334×D197×H55mm
ACF80	約W135×D135×H225mm	ACF8025	約W155×D150×H225mm	ACB4430	約W145×D145×H430mm	PDB01	約W1040×D90×H970mm

株式会社アスウィル <https://aswill-tech.co.jp>

本社 愛知県名古屋市東区矢田南3-9-21 TEL 052(725)4551 FAX 052(725)5703

デザイン室 東京都江東区東砂7-15-4 TEL 03(5617)3996 FAX 03(5633)6199

千葉物流センター 千葉県柏市風早1-9-5 TEL 04(7160)6811 FAX 04(7160)6812

お問い合わせ窓口 contact01@aswill-tech.co.jp

●実物とカタログの製品の色は多少異なりますのでご了承ください。

JAN メーカーコード4522966